

Series W-RTF2200/2400

温度控制器







◆ 应用:

W-RTF 系列风机盘管温控器,适用于中央空调风机盘管系统或风管道系统的室内温度控制,通过室内温度和设定温度相比较,对空调系统末端的风机盘管、电动阀、电动球阀或风阀进行开启和关闭控制,达到调节室内温度、舒适及节能的目的。

◆ 特点:

- 微电脑控制技术,大液晶显示屏
- 室内温度设置
- 手动或自动控制风机三速转换
- 低温保护功能
- 白色背光
- 失电记忆功能

◆ 显示状态:

- 工作模式 (制冷 、制热  或通风 )
- 风机风速 (低速 、中速 、高速  或自动 AUTO)
- 电动阀开启显示 
- 室内温度显示
- 设置温度显示



◆ 技术规格:



- 感温元件: NTC
- 控温精度: ± 1
- 温度设置: 5~35
- 显示范围: 0~55
- 工作环境: 0~45
- 湿度: 5~95% RH (不结露)
- 按键: 轻触按键
- 自耗功率: < 1 W
- 电源电压: AC85~260V, 50/60Hz
- 接线端子: 能够连接 2×1.5 mm² 或 1×2.5 mm² 的导线
- 负载电流: 2A (阻性负载), 1A (感性负载)
- 外壳: PC+ABS 阻燃
- 外形尺寸: 86.6×86.6×15.5mm (宽×高×厚)
- 安装孔距: 60mm (标准)
- 防护等级: IP 20

◆ 技术参数:

使用说明

开/关机: 按“”键一次开机;再按一次关机,同时关闭风机盘管、电动阀或电动风阀。

设定温度: 开机状态下,按“”键降低设置温度,按“”键升高设置温度,每按键一次设置温度变化 0.5。

模式选择: 开机状态下,按“M”键进行工作模式切换。液晶显示“”表示制冷,显示“”表示制热,显示“”表示通风。

风速选择: 开机状态下,按“”键选择风机风速 (高 )、(中 )、(低 )、(自动 AUTO) 档。

在“自动”模式下,风速自动换档。即当室温与设置温度相差 1 时,自动选择低风速;当室温与设置温度相差 2 时,自动选择中风速;当室温与设置温度相差 3 时,自动选择高风速。

电动阀的控制 (W-RTF2200): 在制冷(制热)模式下,当室温高于(低于)设置温度 1 时,打开电动阀;当室温达到设置温度时,关闭电动阀,风机继续运行。

冷、热水阀控制 (W-RTF2400): 在制冷模式下,当室温高于设置温度 1 时,冷水阀打开,当室温降低到设定温度时,冷水阀关闭;制冷模式时热水阀一直关闭。制热模式下,当室温低于设置温度 1 时,热水阀打开,当室温升高到设定温度时,热水阀关闭;制热模式时冷水阀一直关闭。

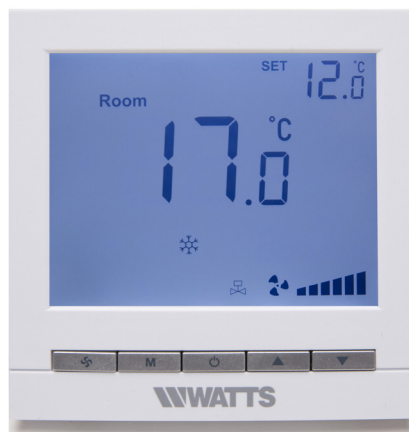

◆ 技术参数:

产品型号及工作范围:

| 型号 | 规格 | 产品编号 |
|-----------|-----------|----------|
| W-RTF2200 | 空调型两管制带背光 | 61816049 |
| W-RTF2400 | 空调型四管制带背光 | 61816050 |

◆ 型号说明:

| | | | | |
|---------|-------|----|-----|------|
| W | WATTS | W- | RTF | 2200 |
| RTF FCU | 型温控器 | | | |
| 2200- | 两管制 | | | |
| 2400- | 四管制 | | | |

锁按键功能

锁按键功能：如果温控器具有锁按键功能，在没有人使用的情况下 30 秒后会自动把按键锁上，禁止其他人员对温控器进行操作。

按键解锁：按“”键 5 秒即可解锁（在没有人使用的情况下 30 秒后会自动把按键锁上）。

低温保护功能

温控器处于关机状态，当室内温度低于 5℃ 时，温控器自动开启制热并显示“”符号，W-RTF2200 风机自动高速运行并开启电动阀（W-RTF2400 开启热水阀）；当室内温度升高到 7℃ 时，温控器自动关闭输出。

低温保护功能的设置

关机状态下，按住“M”键并保持 3 秒，显示“OF”或“On”，按“▼”、“”键调整此项参数。“OF”表示取消低温保护功能，“On”表示开启低温保护功能。出厂默认值为“OF”。

温度调整

如果用户希望温控器显示的温度高于或低于实际温度（±5℃），可进行以下操作：

在关机状态下，同时按住“▼”键和“”键并保持 3 秒，显示“XX”（不显示温控器工作模式），按“▼”或“”键调整温度值，6 秒钟后自动确认。

报警

传感器出现故障，温控器关闭风机和电动阀，并显示“E1”或“E2”。

E1：传感器短路报警。

E2：传感器断路报警。

当温度高于 55℃ 显示“HI”，当温度低于 0℃ 显示“LO”。

◆ 接线图：

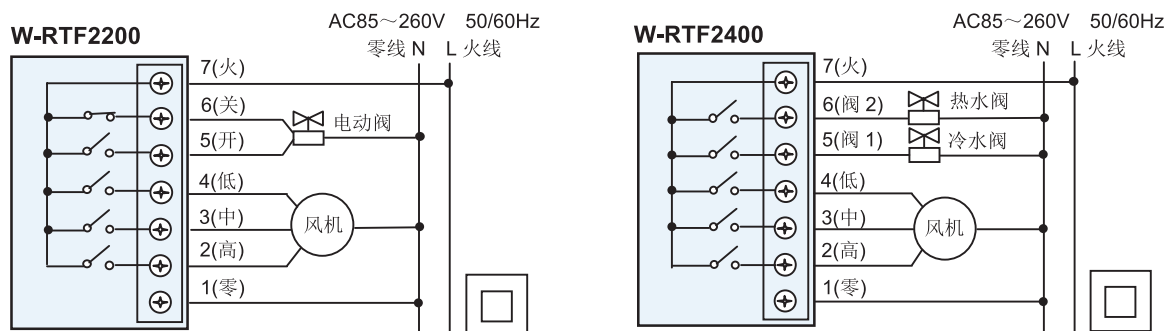

◆ 安装示意图：

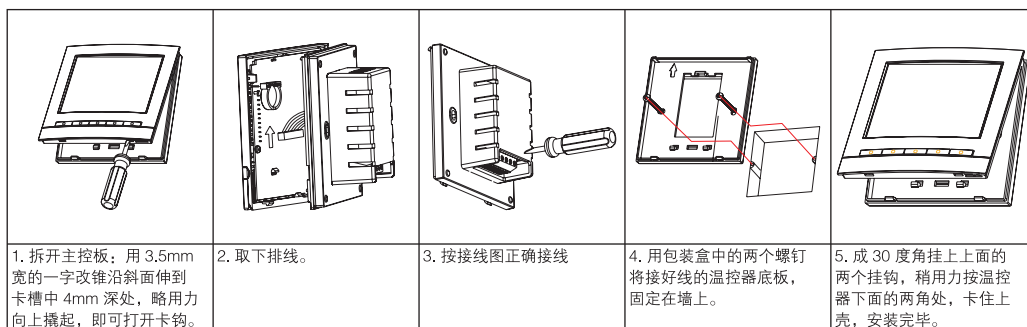

敬告：请严格按照接线图正确接线，切勿使水、泥浆等杂物进入温控器内，否则将会造成温控器损坏！